

CafeRomatica

NICR9..

Ekspres ciśnieniowy do kawy/espresso
Instrukcja obsługi i wskazówki dotyczące
użytkowania



NIVONA

a passion for coffee.

1

- A** Wyświetlacz i ekran dotykowy z menu głównym napojów
- B** Pokrętko
- C** Symbol Ustawień
- D** Symbol Konserwacji
- E** Dozownik o regulowanej wysokości
- F** Pokrywa zbiornika wody
- G** Pokrywa pojemnika na ziarna
- H** Przycisk włączania/wyłączania
- J** Miejsce na filiżanki
- K** Uchwyt drzwiczek serwisowych
- L** Drzwiczki serwisowe
- M** Kłapa zasobnika na kawę mieloną
- N** Skapnik
- O** Zasobnik na fusy (wewnętrzny)
- P** Pokrywa
- Q** Kółka (tył)
- R** Elementy spieniacza
- S** Tabliczka znamionowa (zdjąć skapnik)
- T** Miejsce na kabel (tył)
- U** Pojemnik na mleko

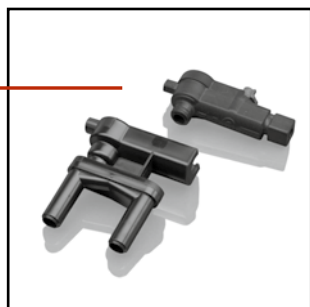
R

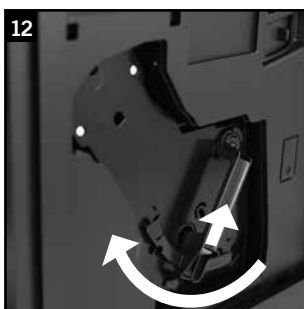
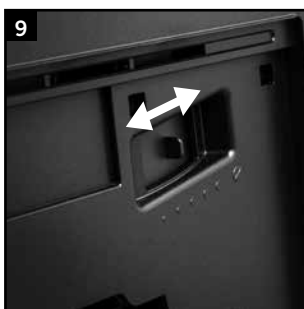
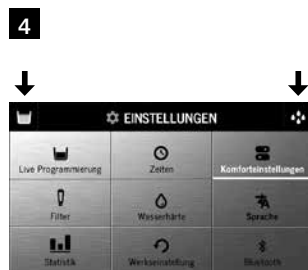

Drogi Kliencie,

gratulujemy i dziękujemy, że zdecydowałeś się na zakup jakościowego produktu firmy NIVONA.

Aby korzystanie ze sprzętu NIVONA dawało Ci jak największą satysfakcję, przed pierwszym użyciem przeczytaj niniejszą instrukcję i przestrzegaj wskazówek bezpieczeństwa w niej zawartych.

Instrukcję przechowuj w bezpiecznym miejscu, tak byś mógł korzystać z niej w razie potrzeby i ewentualnie przekazać ją kolejnym użytkownikom sprzętu.

W instrukcji wykorzystano następujące symbole o takim samym znaczeniu:

⚠ Uwaga: ten symbol wskazuje na możliwe niebezpieczeństwo.

ℹ Uwaga: ten symbol wskazuje na cechy szczególne.

👍 Wskazówka: tym symbolem oznaczono dodatkowe wskazówki.

⚠ Uwaga: Ryzyko poparzenia!

Dla ekspresu ciśnieniowego NIVONA otrzymasz aplikację w Apple App-Store lub Google Play-Store, za pomocą której będziesz mógł sterować i obsługiwać najważniejsze funkcje Twojego ekspresu. W punkcie menu „BLUETOOTH” możesz włączyć lub wyłączyć połączenie urządzenia z Twoim smartfonem (zob. punkt 4.9).

Miłych chwil przy filiżance kawy oraz wiele radości z najwyższej jakości produktu NIVONA życzy dystrybutor i zespół NIVONA.

zakupiono

miejsce, data

1. WSKAZÓWKI BEZPIECZEŃSTWA	125
2. URUCHOMIENIE	127
2.1. Przygotowanie	127
2.2. Przeprowadzanie pierwszego uruchomienia.....	127
2.3. Najważniejsze elementy użytkowania i podstawowe funkcje.....	129
2.4. Włączanie urządzeń.....	131
2.5. Tryb ECO	131
3. PRZYGOTOWANIE KAWY	131
3.1. Obsługa	131
3.2. Napoje bez mleka (espresso, kawa, caffè americano).....	132
3.3. Napoje z mlekiem (CAPPUCCINO, CAFFÈ LATTE, LATTE MACCHIATO, MLEKO/SPIENIONE MLEKO).....	133
3.4. Gorąca woda (np. na herbatę)	135
3.5. 3.5. Ustawianie „Mojej kawy” dla mnie i innych według własnego upodobania	136
3.6. Ustaw stopień zmielenia.....	137
3.7. Przygotowanie kawy mielonej (np. kawy bezkofeinowej)	137
4. ZMIANA USTAWIEŃ PODSTAWOWYCH	138
4.1. Programowanie live przepisów napojów	138
4.2. Czasy.....	139
4.3. Łatwe ustawienia	140
4.4. Ustawianie pracy urządzenia z filtrem lub bez filtra	141
4.5. Ustaw stopień twardości wody.....	141
4.6. Ustaw język.....	141
4.7. Sprawdź statystyki	141
4.8. Ustawienia fabryczne	142
4.9. Bluetooth.....	142
5. CZYSZCZENIE I KONSERWACJA	143
5.1. Płukanie spieniacza	143
5.2. System płucze się.....	143
5.3. Czyszczenie spieniacza.....	143
5.4. Czyszczenie systemu	144
5.5. Wyjęcie i czyszczenie zaparzacza.....	144
5.6. Odkamienianie systemu.....	144
5.7. Należy regularnie czyścić ręcznie	145
5.8. Zmiana filtra	146
5.9. Status konserwacji.....	146
6. KOMUNIKATY SYSTEMOWE	147
7. SAMODZIELNE ROZWIĄZYWANIE PROBLEMÓW	148
8. CZĘŚCI ZAMIENNE / WYPOSAŻENIE	149
9. SERWIS, GWARANCJA, OCHRONA ŚRODOWISKA	149
10. DANE TECHNICZNE	150

1. Wskazówki bezpieczeństwa

- Urządzenie można wykorzystywać jedynie w przeznaczonym do tego celu (tylko do użytku domowego), nie jest ono przeznaczone do celów komercyjnych (zob. warunki gwarancji). W przeciwnym razie gwarancja wygasa.
- Minimalne napięcie zasilania oraz napięcie sieci muszą być bezwzględnie zgodne. Należy zapoznać się z informacjami na tabliczce znamionowej / nalepce na urządzeniu (zob. zdjęcie 1/S).
- Nie korzystaj z urządzenia w przypadku uszkodzenia kabla sieciowego lub obudowy. Kabel sieciowy należy trzymać z dala od gorących elementów.
- Z urządzenia nie należy korzystać na wysokości powyżej 2000 m.n.p.m.
- Urządzenia nie należy ciągnąć za kabel, chcąc wyłączyć wtyczkę z gniazdka.
- Należy bezwzględnie przestrzegać wskazówek dotyczących czyszczenia i odkamieniania urządzenia! W razie nieprzestrzegania gwarancja wygasa.
- Przed przystąpieniem do konserwacji i czyszczenia należy wyłączyć urządzenie i wyjąć wtyczkę z gniazdka.
- Nigdy nie należy dopuszczać do zamoczenia wtyczki i należy chronić ją przed wilgocią.
- Urządzenie należy ustawić na równej, stabilnej powierzchni i korzystać z niego wyłącznie wewnątrz budynku. Nie należy stawiać urządzenia na gorących powierzchniach ani w pobliżu źródeł ognia.
- Urządzenia nie należy włączać w szafkach lub zamkniętych meblach.
- **Dzieci** powyżej 8 roku życia oraz osoby o ograniczonych zdolnościach fizycznych, sensorycznych lub psychicznych, a także osoby nieposiadające doświadczenia i wiedzy mogą obsługiwać urządzenie, jeśli znajdują się pod opieką lub też zostały poinstruowane w zakresie bezpiecznego korzystania z urządzenia i rozu-

mieją wynikające z tego zagrożenia. **Dzieci** nie powinny bawić się urządzeniem. Czyszczenie i **konserwacja** nie mogą być wykonywane przez **dzieci**, chyba że ukończyły one 8 rok życia i znajdują się pod opieką. Urządzenie wraz z przewodem przyłączeniowym należy przechowywać z dala od dzieci, które nie ukończyły jeszcze 8 roku życia.

- W przypadku dłuższej nieobecności należy zawsze wyciągać wtyczkę z gniazdka.
- Nie należy pozostawiać włączonego urządzenia bez potrzeby. Nigdy nie należy zanurzać urządzenia w wodzie.
- Urządzenia ani poszczególnych jego części nigdy nie należy myć w zmywarce do naczyń. W razie nieprzestrzegania gwarancja wygasa.
- W przypadku awarii należy natychmiast wyjąć wtyczkę z gniazdka (nigdy nie pociągać za kabel ani za samo urządzenie).
- W przypadku nieprawidłowego lub niezgodnego z przeznaczeniem użytkowania albo nieprofesjonalnej naprawy nie ponosimy odpowiedzialności za ewentualne szkody. W takich przypadkach gwarancja wygasa.
- Dołączony młynek do kawy służy jedynie do mielenia palonych i surowych ziaren kawy, nie zaś do innych artykułów spożywczych! Należy zwracać uwagę na obecność ciał obcych w ziarnach kawy - w przeciwnym razie gwarancja wygasa.
- W przypadku ewentualnej niezbędnej naprawy (w tym wymiany kabla sieciowego!) urządzenia prosimy najpierw o kontakt telefoniczny z serwisem lub dystrybutorem, u którego zostało zakupione urządzenie – i po uzgodnieniu oraz z uwzględnieniem punktu 9 niniejszej instrukcji obsługi należy odesłać urządzenie do **NIVONA Zentralkundendienst, Südwestpark 49, D-90449 Nürnberg, Niemcy**.
- W przypadku uszkodzenia kabla sieciowego urządzenia musi on zostać wymieniony przez producenta lub jego punkt serwisowy albo przez wykwalifikowany serwis w celu uniknięcia zagrożenia.

- ⚠ **Uwaga: Naprawy urządzeń elektrycznych mogą przeprowadzać jedynie wykwalifikowane osoby! Nieprofesjonalne naprawy mogą spowodować duże zagrożenie dla użytkownika! W przypadku jeśli urządzenie będzie wykorzystywane niezgodnie z przeznaczeniem lub serwisowane w nieprawidłowy sposób, wówczas nie ponosimy odpowiedzialności za ewentualne szkody!**
- ⚠ **Uwaga: Naciskanie przycisku włączania/wyłączania (zdjęcie 1/J) podczas przygotowywania napoju może uszkodzić urządzenie! Urządzenie można wyłączyć dopiero wówczas, gdy urządzenie nie pracuje!**
- ⚠ **Uwaga: Ryzyko poparzenia! Podczas wydobywania się pary lub gorącej wody może się zdarzyć, że na początku z dyszy będzie przyskać gorąca woda. Można dotykać jedynie zimną dyszę.**

2. Uruchomienie

2.1. Przygotowanie

→ Wyjmij ostrożnie z opakowania urządzenie i wszystkie dostarczone części.

W skład dostawy wchodzi następujące części (zdjęcie 2):

- Instrukcja obsługi
- Karta gwarancyjna
- Miarka umożliwiająca montaż wkładu filtracyjnego
- Dwie tabletki czyszczące
- Filtr Claris
- Paski do kontroli poziomu twardości wody
- Pojemnik na mleko z węzłem przyłączeniowym (zdjęcie 5)

ⓘ **Uwaga: Urządzenie należy przesłać do ewentualnego serwisu za pośrednictwem poczty w pełnym oryginalnym opakowaniu. Dlatego też należy zachować opakowanie wraz z elementami styropianowymi.**

→ Urządzenie należy ustawić na płaskiej, suchej i odpowiedniej powierzchni roboczej.

→ Należy je podłączyć do prawidłowo zainstalowanego gniazdka.

→ Urządzenie wyposażone jest w miejsce na kabel - w przypadku gdy przewód prowadzący do gniazdka jest zbyt długi, nadmierną długość kabla można wsunąć w przestrzeń z tyłu urządzenia (zdjęcie 1/T).

2.2. Przeprowadzanie pierwszego uruchomienia

→ Włącz urządzenie przy pomocy przycisku włączania/wyłączania (zdjęcie 1/H).

Poczekaj, aż po chwili pojawi się ekran pierwszego uruchomienia z pierwszym krokiem do ustawienia języka.

ⓘ **Uwaga: Postępuj zgodnie z komunikatami na wyświetlaczu. W ten sposób krok po kroku zostaniesz przeprowadzony przez menu pierwszego startu.**

Krok 1 Język:

→ Przekręć pokrętkę (zdjęcie 1/B) na wybrany język, wciśnij pokrętkę w celu zatwierdzenia języka.

👉 **Wskazówka: W przypadku błędnego wybrania języka można go zmienić później w menu „Ustawienia” (zob. punkt 4.6).**

Krok 2 Filt:

- Do urządzenia dołączono filtr Claris. Używając tego filtra, nie musisz odkamieniać swojego urządzenia tak często, ponieważ filtr zmiękcza wodę. Zdecyduj, czy chcesz korzystać z urządzenia z filtrem, czy też bez. Postępuj zgodnie z komunikatami na wyświetlaczu.
- Jeśli zdecydujesz się na korzystanie z **filtra** ostrożnie przykręć filtr przy pomocy końca miarki do przeznaczonego do tego celu uchwytu w zbiorniku wody.

! Uwaga: nie należy przekręcać ani nie łamać filtra.

i Uwaga: jeśli chcesz korzystać z urządzenia bez filtra, wówczas ustawienie filtra musi być nastawione na pozycję „FILTR? NIE!”. To ważne, ponieważ bez filtra, w zależności od stopnia twardości wody należy częściej przeprowadzać odkamienianie (fabrycznie urządzenie dostarczane jest z ustawieniem na pozycję „FILTR? NIE!”).

i Uwaga: jeśli korzystasz z urządzenia z filtrem i zaprogramowałeś system na pozycję „FILTR? TAK!”, nie musisz już ustawiać poziomu twardości wody. Fabrycznie stopień twardości wody automatycznie ustawiony jest na stopniu 1. Wówczas musisz odkamieniać urządzenie rzadziej - ale zawsze na żądanie i zawsze przy WYJĘTYM FILTRZE.

Filtr jest zużyty po pobraniu ok. 50 l wody (Wymiana filtra - zob. punkt 5.8.).

! Uwaga: Nawet jeśli urządzenie nie żąda wymiany filtra, także w przypadku bardzo rzadkiego użytkowania urządzenia filtr należy wymieniać najpóźniej co dwa miesiące (zob. punkt 5.8.).

Krok 3 Stopień twardości wody:

- W zależności od stopnia twardości wody w Twoim regionie urządzenie należy odkamienić prędzej lub później. Aby system mógł w odpowiednim czasie zasignalizować, kiedy niezbędne jest przeprowadzenie procesu odkamieniania, przed pierwszym użyciem należy ustawić właściwy stopień twardości wody. Postępuj zgodnie z komunikatami na wyświetlaczu.

Fabrycznym ustawieniem podstawowym stopnia twardości wody jest **STOPIEŃ 3**.

Na początku sprawdź jakość Twojej wody przy pomocy dołączonych pasków:

- Pasek zanurz na chwilę w wodzie i lekko nim wstrząśnij.
- Po ok. minucie możesz odczytać wynik testu, zliczając czerwone punkty na pasku.
- Poszczególne stopnie przedstawiają się następująco:

Paski testowe / stopień twardości wody = wyświetlacz

- 1 czerwony punkt / 1–7° = STOPIEŃ 1
- 2 czerwone punkty / 8–14° = STOPIEŃ 2
- 3 czerwone punkty / 15–21° = STOPIEŃ 3
- 4 czerwone punkty / >21° = STOPIEŃ 4

i Uwaga: jeśli nie pojawi się żaden czerwony punkt, ustaw stopień 1.

Krok 4 Woda:

- Napełnij zbiornik wody świeżą wodą nad zaznaczony poziom minimalny (0,5 l) i umieść go ponownie w urządzeniu. Ponownie zamknij pokrywę po lewej stronie urządzenia (zdjęcie 1/F).

! Uwaga: do zbiornika nalewaj zawsze czystą, zimną wodę! Nie wykorzystuj do tego celu wody gazowanej ani innych płynów! W razie nieprzestrzegania gwarancja wygasa.

Krok 5 Ziarna:

- Otwórz wieczko pojemnika na ziarna (zdjęcie 1/G). Wsypuj wyłącznie surowe, palone ziarna kawy. Ponownie zamknij wieczko i sprawdź, czy pojemnik został prawidłowo umieszczony.

! Uwaga: nie wykorzystuj do tego celu ziaren, do których podczas lub po procesie palenia dodano inne składniki, jak cukier itp. Może to skutkować uszkodzeniem mechanizmu mielącego. Gwarancja nie obejmuje wynikających z tego kosztów naprawy.

- Wciśnij pokrętko.

Gratulacje - pierwsze uruchomienie powiodło się!

Napełnianie systemu

i Uwaga: przed pierwszym przygotowaniem napoju system należy napełnić wodą.

- Pod dyszą umieść odpowiednio duże naczynie (minimum 0,5 l) (zdjęcie 1/E) i wciśnij pokrętko lub kliknij na „START”.

Następuje napełnianie systemu. Na wyświetlaczu pojawi się „SYSTEM NAPEŁNIA SIĘ”. Przy korzystaniu z filtra zostanie on przepłukany. Wyświetlacz pokazuje „FILTR PŁUCZE SIĘ”.

- Odczekaj, aż z dyszy nie będzie wydobywać się woda.

! Uwaga: gdy urządzenie będzie nagrzane, na wyświetlaczu pojawi się istotna wskazówka dotycząca przygotowywania napoju! Koniecznie przeczytaj poniższy punkt 2.3.

2.3. Najważniejsze elementy użytkowania i podstawowe funkcje

Urządzenie NIVONA oferuje wiele możliwości przygotowywania kawy zgodnie z indywidualnymi preferencjami. Najważniejsze elementy użytkowania i podstawowe funkcje są takie same w przypadku różnych rodzajów kawy.

Sam zdecyduj, czy chcesz korzystać z ekranu dotykowego, czy też obrotowego przycisku wyboru (w skrócie pokrętką).

Obsługa przy pomocy ekranu dotykowego (zdjęcie 1/A):

krótkie lub długie wciskanie (zob. niżej)

W menu napojów

- Poprzez **krótkie dotknięcie** na symbol wybranego napoju **w głównym menu napojów** (zdjęcie 1/A) uruchomisz **bezpośrednie** przygotowanie danego napoju.
- Poprzez **długie dotknięcie** symbolu napoju **w głównym menu napojów** (zdjęcie 1/A) zostajesz przekierowany do **widoku przepisu** na dany napój i możesz dokonywać indywidualnych ustawień jak niżej.

Widok przepisu

- Poprzez **krótkie dotknięcie** na parametr **w widoku przepisu** parametr ten zamiga na czerwono (zdjęcie 3) na znak, że można zmienić wartość parametru. Zmień i zatwierdź wartość parametru przy pomocy pokrętki (zdjęcie 1/B) w następujący sposób.

Obsługa przy pomocy pokrętki (zdjęcie 1/B):

przekręć, aby zmienić, wciśnij krótko albo długo (zob. niżej)

W menu napojów

- Poprzez przekręcenie pokrętki na symbol wybranego napoju **w głównym menu napojów** (zdjęcie 1/A) oraz **krótkie wciśnięcie** pokrętki uruchomisz **bezpośrednie** przygotowanie danego napoju.
- Poprzez przekręcenie pokrętki na symbol wybranego napoju **w głównym menu napojów** (zdjęcie 1/A) oraz **długie wciśnięcie** pokrętki zostaniesz przekierowany do **widoku przepisu** danego napoju i możesz dokonywać indywidualnych ustawień jak niżej.

Widok przepisu

- Poprzez przekręcenie pokrętki na parametr **w widoku przepisu** oraz **krótkie wciśnięcie** pokrętki parametr ten zamiga na czerwono (zdjęcie 3) na znak, że można zmienić wartość parametru. Zmień i zatwierdź wartość parametru przy pomocy pokrętki (zdjęcie 1/B) w następujący sposób.

- Poprzez **przekręcenie** pokrętła zmień wartość parametru migającego na czerwono **w widoku przepisu**. Poprzez **wciśnięcie** pokrętła zatwierdź ustaloną wartość parametru.

Zmiana między trzema głównymi menu:

Aby móc zmieniać główne menu napojów, ustawień i konserwacji, **dotknij** danego symbolu w pierwszym wierszu wyświetlacza (zdjęcie 4).

W menu dla ustawień i konserwacji

(zdjęcie 1/C i D)

- Poprzez **dotknięcie** symbolu dla **ustawień** (zdjęcie 1/C) lub symbolu dla **konserwacji** (zdjęcie 1/D) w górnym wierszu wyświetlacza (zdjęcie 1/A) przechodzisz do danego menu, gdzie możesz dokonać ustawień przy pomocy pokrętła.
- Poprzez **przekręcenie** pokrętła wybierz w menu **Ustawienia** (zdjęcie 1/C) i **Konserwacja** (zdjęcie 1/D) jeden punkt menu. **Wciskając** pokrętło, zatwierdź wybrany punkt menu.

Strzałka z powrotem:

- Poprzez **dotknięcie** na **strzałkę** po lewej w górnym wierszu wyświetlacza (zdjęcie 3) powracasz do kroku wcześniejszego w menu.

Regulacja wysokości dozownika (zdjęcie 1/E):

Przesuwając w górę lub w dół, dostosuj dozownik do wysokości swoich filiżanek lub szklanek. Chwyć dozownik kciukiem i palcem wskazującym, a następnie przesuń go w górę lub w dół.

- ⓘ **Uwaga: chcąc zdjąć skapnik i zasobnik na fusy, przesuń dozownik najpierw do góry.**

Pojemnik na mleko:

napętnij pojemnik świeżym, zimnym, odtłuszczonym mlekiem. Zamknij pokrywę pojemnika na mleko i podłącz jeden koniec węża ssącego do pojemnika na mleko, zaś drugi - do dyszy (zdjęcie 5).

- ⓘ **Uwaga: dla każdego rodzaju kawy zaprogramowano fabryczne ustawienie. Dlatego od razu możesz przygotowywać kawę (punkt 3.).**

Pierwsze przygotowanie napoju: kiedy przygotowujesz kawę po raz pierwszy, komora młynka jest jeszcze pusta. Możliwe, że po pierwszym zmieleniu na wyświetlaczu pojawi się komunikat „DOSYP ZIARNA KAWY” i urządzenie nie przygotowuje kawy.

→ Postępuj zgodnie z komunikatem na wyświetlaczu i po prostu wciśnij jeszcze raz pokrętło.

Proces powtórzy się.

- ⓘ **Uwaga: podczas pierwszego uruchomienia urządzenia przewody w urządzeniu będą jeszcze puste. Po włączeniu urządzenia przy pomocy przycisku włączania/wyłączania (zdjęcie 1/H) pojawi się komunikat „Uzupełnij system”.**

- Poprzez **przekręcenie** pokrętła zmień wartość parametru migającego na czerwono **w widoku przepisu**. Poprzez **wciśnięcie** pokrętła zatwierdź ustaloną wartość parametru.

Zmiana między trzema głównymi menu:

Aby móc zmieniać menu główne napojów, ustawień i konserwacji, **przekręć** pokrętłem na symbol w pierwszym wierszu wyświetlacza (Zdjęcie 4), a następnie **wciśnij** pokrętło.

W menu dla ustawień i konserwacji

(zdjęcie 1/C i D)

- Poprzez **przekręcenie** pokrętła na symbol **ustawień** (zdjęcie 1/C) lub symbol **konserwacji** (zdjęcie 1/D) w górnym wierszu wyświetlacza (zdjęcie 1/A), a następnie **wciśnięcie** pokrętła przechodzisz do danego menu, gdzie możesz dokonać ustawień przy pomocy pokrętła.
- Poprzez **przekręcenie** pokrętła wybierz w menu **Ustawienia** (zdjęcie 1/C) i **Konserwacja** (zdjęcie 1/D) jeden punkt menu. **Wciskając** pokrętło, zatwierdź wybrany punkt menu.

Strzałka z powrotem:

- Poprzez **przekręcenie** pokrętła na **strzałkę** po lewo w górnym wierszu wyświetlacza (zdjęcie 3), a następnie **wciśnięcie** pokrętła powracasz do kroku wcześniej w menu.

Gdy urządzenie jest gotowe do użycia, na wyświetlaczu pojawi się menu główne napojów.

2.4. Włączanie urządzeń

Po przeprowadzeniu pierwszego startu (punkt 2.2.) dla wszystkich kolejnych czynności postępuj w następujący sposób:

→ Włącz urządzenie przy pomocy przycisku włączania/wyłączania (zdjęcie 1/H).

Na wyświetlaczu pojawi się komunikat „SYSTEM NAGRZEWA SIĘ”.

Gdy system nagrzej się, na wyświetlaczu pojawi się komunikat „System płucze się”.

→ Wciśnij pokrętło.

System przepłucze się. Na wyświetlaczu pojawi się „PŁUKANIE SYSTEMU”. Następnie urządzenie jest gotowe do pracy. Na wyświetlaczu pojawi się menu główne napojów (zdjęcie 1/A).

- ⓘ **Uwaga: jeśli przez dłuższy czas nie używasz urządzenia (np. podczas urlopu), wyłącz go za pomocą przycisku włączania/wyłączania (zdjęcie 1/H) i wyjmij wtyczkę z gniazdka.**

2.5. Tryb ECO

Jeśli przez dłuższy czas nie korzystasz z pokrętła ani ekranu dotykowego, urządzenie automatycznie przechodzi w tryb ECO. Wyświetlacz pokazuje „OSZCZĘDNOŚĆ ENERGII”.

→ Tryb ECO wyłącza się przy użyciu pokrętła.

Wyświetlacz pokazuje menu główne napojów.

3. Przygotowanie kawy

Pierwsze przygotowanie napoju: kiedy przygotowujesz kawę po raz pierwszy, komora młynka jest jeszcze pusta. Możliwe, że po pierwszym zmieleniu na wyświetlaczu pojawi się komunikat „DOSYP ZIARNA KAWY” i urządzenie nie przygotowuje kawy.

→ Postępuj zgodnie z komunikatem na wyświetlaczu i po prostu wciśnij jeszcze raz pokrętło.

Proces powtórzy się.

3.1. Obsługa

Urządzenie NIVONA oferuje wiele możliwości przygotowywania kawy zgodnie z indywidualnymi preferencjami. Najważniejsze elementy użytkownika i podstawowe funkcje są takie same w przypadku różnych rodzajów kawy.

Sam zdecyduj, czy chcesz korzystać z ekranu dotykowego, czy też obrotowego przycisku wyboru (w skrócie pokrętła).

Obsługa przy pomocy ekranu dotykowego
(zdjęcie 1/A):

krótkie lub długie wciskanie (zob. niżej)

W menu napojów

- Poprzez **krótkie dotknięcie** na symbol wybranego napoju **w głównym menu napojów** (zdjęcie 1/A) uruchomisz **bezpośrednie** przygotowanie danego napoju.

Obsługa przy pomocy pokrętła (zdjęcie 1/B):

przekręć, aby zmienić, wciśnij krótko albo długo (zob. niżej)

W menu napojów

- Poprzez przekręcenie pokrętła na symbol wybranego napoju **w głównym menu napojów** (zdjęcie 1/A) oraz **krótkie wciśnięcie** pokrętła uruchomisz **bezpośrednie** przygotowanie danego napoju.

- Poprzez **długie dotknięcie** symbolu napoju w **głównym menu napojów** (zdjęcie 1/A) zostajesz przekierowany do **widoku przepisu** na dany napój i możesz dokonywać indywidualnych ustawień jak niżej.
- Poprzez przekręcenie pokrętła na symbol wybranego napoju w **głównym menu napojów** (zdjęcie 1/A) oraz **długie wciśnięcie** pokrętła zostaniesz przekierowany do **widoku przepisu** danego napoju i możesz dokonywać indywidualnych ustawień jak niżej.

Widok przepisu

- Poprzez **krótkie dotknięcie** na parametr w **widoku przepisu** parametr ten zamiga na czerwono (zdjęcie 3) na znak, że można zmienić wartość parametru. Zmień i zatwierdź wartość parametru przy pomocy pokrętła (zdjęcie 1/B) w następujący sposób.
- Poprzez **przekręcenie** pokrętła zmień wartość parametru migającego na czerwono w **widoku przepisu**. Poprzez **wciśnięcie** pokrętła zatwierdź ustawioną wartość parametru.
- Poprzez **przekręcenie** pokrętła na parametr w **widoku przepisu** oraz **krótkie wciśnięcie** pokrętła parametr ten zamiga na czerwono (zdjęcie 3) na znak, że można zmienić wartość parametru. Zmień i zatwierdź wartość parametru przy pomocy pokrętła (zdjęcie 1/B) w następujący sposób.
- Poprzez **przekręcenie** pokrętła zmień wartość parametru migającego na czerwono w **widoku przepisu**. Poprzez **wciśnięcie** pokrętła zatwierdź ustawioną wartość parametru.

Widok przepisu

- Poprzez **krótkie dotknięcie** na parametr w **widoku przepisu** parametr ten zamiga na czerwono (zdjęcie 3) na znak, że można zmienić wartość parametru. Zmień i zatwierdź wartość parametru przy pomocy pokrętła (zdjęcie 1/B) w następujący sposób.
- Poprzez **przekręcenie** pokrętła zmień wartość parametru migającego na czerwono w **widoku przepisu**. Poprzez **wciśnięcie** pokrętła zatwierdź ustawioną wartość parametru.

3.2. Napoje bez mleka (espresso, kawa, caffè americano)

Fabrycznie zaprogramowano ustawienie standardowe

- **dla espresso:** Moc aromatu normalna, aromat intensywny, temperatura gorąca, ilość kawy 40 ml, ilość całkowita 40 ml
- **dla kawy:** Moc aromatu normalna, aromat dynamiczny, temperatura gorąca, ilość kawy 120 ml, ilość całkowita 120 ml
- **dla caffè americano:** Moc aromatu normalna, aromat stały, temperatura gorąca, ilość kawy 80 ml, ilość wody 40 ml, ilość całkowita 120 ml

W widoku przepisu danego napoju (naciskaj długo lub dotknij symbolu napoju) możesz zmieniać następujące parametry w zależności od napoju (odnośnie obsługi zob. 3.1.).

Wybierz moc kawy (espresso, kawa, caffè americano)

- W celu zmiany mocy kawy wybierz symbol ziarna.
- Gdy symbol ziarna miga na czerwono, przekręć pokrętłem w celu zmienienia mocy kawy: im więcej ziaren kawy pojawia się na wyświetlaczu, tym mocniejszy będzie napój.
- Zatwierdź ustawioną wartość, naciskając pokrętło.

Wybierz aromat (espresso, kawa, caffè americano)

Możesz ustawiać aromat kawy według uznania. W tym celu pod parametrem „AROMAT” zaprogramowano trzy profile prędkości przepływu wody przez zmieloną kawę. Profil „DYNAMICZNY” oznacza dynamiczny przepływ, profil „STAŁY” - przepływ stały, zaś profil „INTENSYWNY” - przepływ intensywny.

 **Wskazówka: przygotowując dany napój, wypróbuj swój ulubiony profil aromatu. Ponadto: twój ulubiony profil aromatu może być różny dla różnych rodzajów kawy.**

- W celu zmiany aromatu wybierz symbol aromatu.
- Gdy symbol aromatu miga na czerwono, przekręć pokrętłem w celu zmienienia aromatu.
- Zatwierdź ustawioną wartość, naciskając pokrętło.

Wybierz temperaturę (espresso, kawa, caffè americano)

- W celu zmiany temperatury wybierz symbol temperatury.
- Gdy symbol temperatury miga na czerwono, przekręć pokrętłem w celu zmienienia temperatury.
- Zatwierdź ustawioną wartość, naciskając pokrętło.

Wybierz ilość kawy (espresso, kawa, caffè americano)

- W brązowym polu symbolu filiżanki wybierz symbol ml w celu zmienienia ilości kawy.
- Gdy symbol ml miga na czerwono, przekręć pokrętłem w celu zmienienia ilości kawy.
- Zatwierdź ustawioną wartość, naciskając pokrętło.

Wybierz ilość gorącej wody (caffè americano)

- W niebieskim polu symbolu filiżanki wybierz symbol ml w celu zmienienia ilości gorącej wody.
- Gdy symbol ml miga na czerwono, przekręć pokrętłem w celu zmienienia ilości gorącej wody.
- Zatwierdź ustawioną wartość, naciskając pokrętło.

Zapisywanie ustawień

- Przekręć pokrętłem na ZAPISZ i naciśnij pokrętło lub dotknij ZAPISZ.

 **Uwaga: Zapisane ustawienia możesz teraz sprawdzić bezpośrednio w menu głównym napojów, dotykając lub krótko naciskając pokrętłem na symbol danego napoju.**

Napełnianie 2 filiżanek (nie dla caffè americano)

- Wybierz symbol filiżanki po prawej stronie ekranu z przepisami.
- Gdy symbol filiżanki miga na czerwono, przekręć pokrętłem w celu zmienienia liczby filiżanek.
- Zatwierdź ustawioną wartość, naciskając pokrętło.

Podstawianie filiżanek

- Podstaw jedną filiżankę pośrodku lub dwie filiżanki po lewej i prawej stronie pod dyszą (Zdjęcie 6/7).

 **Uwaga: Zwróć uwagę na wielkość filiżanek/szklanek i ustawioną ilość całkowitą (symbol ml nad symbolem filiżanki).**

Rozpoczęcie przygotowania napoju

- Przekręć pokrętłem na ROZPOCZNIJ i naciśnij pokrętło lub dotknij ROZPOCZNIJ.

 **Uwaga: Jeśli włączyłeś przygotowanie napoju przez pomyłkę lub zbyt wcześnie, niektóre parametry możesz zmienić również podczas przygotowywania. Parametry, które można zmieniać, zamigają na czerwono.**

- Kiedy dany parametr miga na czerwono, możesz zmienić ustawioną wartość za pomocą pokrętła.
- Jeśli chcesz przerwać przygotowywanie napoju, wciśnij jeszcze raz pokrętło lub dotknij komunikatu „ANULUJ”.

 **Uwaga: Możesz programować przepisy również podczas przygotowywania napoju. Postępuj w tym celu tak jak opisano w punkcie 4.1. „PROGRAMOWANIE”.**

3.3. Napoje z mlekiem (CAPPUCCINO, CAFFÈ LATTE, LATTE MACCHIATO, MLEKO/SPIENIONE MLEKO)

- Napełnij pojemnik świeżym, zimnym, odtłuszczonym mlekiem. Zamknij pokrywę pojemnika na mleko i podłącz jeden koniec węża ssącego do pojemnika na mleko, zaś drugi - do dyszy (zdjęcie 5).

Fabrycznie zaprogramowano ustawienie standardowe

- **dla cappuccino:** Moc aromatu normalna, aromat stały, temperatura gorąca, najpierw mleko, ilość kawy 40 ml, ilość spienionego mleka 160 ml, ilość całkowita 200 ml
- **dla caffè latte:** Moc aromatu normalna, aromat stały, temperatura gorąca, najpierw mleko, ilość kawy 40 ml, ilość mleka 160 ml, ilość całkowita 200 ml
- **dla latte macchiato:** Moc aromatu normalna, aromat stały, temperatura gorąca, najpierw mleko, ilość kawy 60 ml, ilość mleka 40 ml, ilość spienionego mleka 200 ml, ilość całkowita 300 ml
- **dla mleka/spienionego mleka:** Temperatura gorąca, ilość mleka 0 ml, ilość spienionego mleka 150 ml, ilość całkowita 150 ml

W widoku przepisu danego napoju (naciskaj długo lub dotknij symbolu napoju) możesz zmieniać następujące parametry w zależności od napoju (odnośnie obsługi zob. 3.1.).

Wybierz moc kawy (CAPPUCCINO, CAFFÈ LATTE, LATTE MACCHIATO)

- W celu zmienienia mocy kawy wybierz symbol ziarna.
- Gdy symbol ziarna miga na czerwono, przekręć pokrętłem w celu zmienienia mocy kawy: im więcej ziaren kawy pojawia się na wyświetlaczu, tym mocniejszy będzie napój.
- Zatwierdź ustawioną wartość, naciskając pokrętło.

Wybierz aromat (CAPPUCCINO, CAFFÈ LATTE, LATTE MACCHIATO)

Możesz ustawiać aromat kawy według uznania. W tym celu pod parametrem „AROMAT” zaprogramowano trzy profile prędkości przepływu wody przez zmieloną kawę. Profil „DYNAMICZNY” oznacza dynamiczny przepływ, profil „STAŁY” - przepływ stały, zaś profil „INTENSYWNY” - przepływ intensywny.

Wskazówka: przygotowując dany napój, wypróbuj swój ulubiony profil aromatu. Ponadto: twój ulubiony profil aromatu może być różny dla różnych rodzajów kawy.

- W celu zmiany aromatu wybierz symbol aromatu.
- Gdy symbol aromatu miga na czerwono, przekręć pokrętłem w celu zmienienia aromatu.
- Zatwierdź ustawioną wartość, naciskając pokrętło.

Wybierz temperaturę (CAPPUCCINO, CAFFÈ LATTE, LATTE MACCHIATO, MLEKO/SPIENIONE MLEKO)

- W celu zmiany temperatury wybierz symbol temperatury.
- Gdy symbol temperatury miga na czerwono, przekręć pokrętłem w celu zmienienia temperatury.
- Zatwierdź ustawioną wartość, naciskając pokrętło.

Wybierz kolejność kawa/mleko (CAPPUCCINO, CAFFÈ LATTE, LATTE MACCHIATO)

- W celu zmienienia kolejności kawy i mleka wybierz symbol kolejności.
- Gdy symbol kolejności miga na czerwono, przekręć pokrętłem w celu zmienienia kolejności: najpierw kawa lub najpierw mleko.
- Zatwierdź ustawioną wartość, naciskając pokrętło.

Wybierz ilość mleka (CAFFÈ LATTE, LATTE MACCHIATO, MLEKO/SPIENIONE MLEKO)

- W białym polu u dołu symbolu filiżanki wybierz symbol ml w celu zmienienia ilości mleka.
- Gdy symbol ml miga na czerwono, przekręć pokrętłem w celu zmienienia ilości mleka.
- Zatwierdź ustawioną wartość, naciskając pokrętło.

Wybierz ilość kawy (CAPPUCCINO, CAFFÈ LATTE, LATTE MACCHIATO)

- W brązowym polu symbolu filiżanki wybierz symbol ml w celu zmienienia ilości kawy.
- Gdy symbol ml miga na czerwono, przekręć pokrętłem w celu zmienienia ilości kawy.
- Zatwierdź ustawioną wartość, naciskając pokrętło.

Wybierz ilość spienionego mleka (CAPPUCCINO, CAFFÈ LATTE, LATTE MACCHIATO, MLEKO/SPIENIONE MLEKO)

- W brązowym polu symbolu filiżanki wybierz symbol ml w celu zmienienia ilości kawy.
- Gdy symbol ml miga na czerwono, przekręć pokrętłem w celu zmienienia ilości kawy.
- Zatwierdź ustawioną wartość, naciskając pokrętło.

Wskazówka: Jeśli chcesz dodać do napoju gorące mleko, ustaw ilość spienionego mleka na 0 ml (białe pole u góry symbolu filiżanki) i zmieniaj ilość w białym polu u dołu symbolu filiżanki.

Zapisywanie ustawień

- Przekręć pokrętłem na ZAPISZ i naciśnij pokrętło lub dotknij ZAPISZ.

Uwaga: Zapisane ustawienia możesz teraz sprawdzić bezpośrednio w menu głównym napojów, dotykając lub krótko naciskając pokrętłem na symbol danego napoju.

Napełnianie 2 filiżanek

- Wybierz symbol filiżanki po prawej stronie ekranu z przepisami.

- Gdy symbol filiżanki miga na czerwono, przekręć pokrętłem w celu zmienienia liczby filiżanek: jedna lub dwie filiżanki.
- Zatwierdź ustawioną wartość, naciskając pokrętło.

Podstawianie filiżanek

- Podstaw jedną filiżankę pośrodku lub dwie filiżanki po lewej i prawej stronie pod dyszą (Zdjęcie 6/7).

Uwaga: Zwróć uwagę na wielkość filiżanek/szklanek i ustawioną ilość całkowitą (symbol ml nad symbolem filiżanki).

Rozpoczęcie przygotowania napoju

- Przekręć pokrętłem na ROZPOCZNIJ i naciśnij pokrętło lub dotknij ROZPOCZNIJ.

Uwaga: Jeśli włączyłeś przygotowanie napoju przez pomyłkę lub zbyt wcześnie, niektóre parametry możesz zmienić również podczas przygotowywania. Parametry, które można zmieniać, zamigają na czerwono.

- Kiedy dany parametr miga na czerwono, możesz zmienić ustawioną wartość za pomocą pokrętła.
- Jeśli chcesz przerwać przygotowywanie napoju, wciśnij jeszcze raz pokrętło lub dotknij komunikatu „ANULUJ”.

Uwaga: Możesz programować przepisy również podczas przygotowywania napoju. Postępuj w tym celu tak jak opisano w punkcie 4.1. „PROGRAMOWANIE”.

Uwaga: Zaschnięte mleko trudno usunąć. Dlatego po wystygnięciu urządzenia należy wszystko dokładnie wyczyścić! Zawsze zwracaj uwagę na komunikat na wyświetlaczu „PRZEPLUCZ SPIENIACZ”.

Wskazówka: Jeśli nie korzystasz z węża ssącego, możesz jeden jego koniec pozostawić w dyszy, zaś drugi wolny koniec wpiąć w zacisk przy dyszy.

3.4. Gorąca woda (np. na herbatę)

Fabrycznie zaprogramowano ustawienie standardowe: temperatura gorąca, ilość gorącej wody 150 ml, ilość całkowita 150 ml

W widoku przepisu gorącej wody (naciskaj lub dotknij długo symbolu gorącej wody w menu głównym napojów) możesz zmieniać następujące parametry w zależności od napoju (odnośnie obsługi zob. 3.1.).

Wybierz temperaturę

- W celu zmiany temperatury wybierz symbol temperatury.
- Gdy symbol temperatury miga na czerwono, przekręć pokrętłem w celu zmienienia temperatury.
- Zatwierdź ustawioną wartość, naciskając pokrętło.

Wybierz ilość gorącej wody

- W niebieskim polu symbolu filiżanki wybierz symbol ml w celu zmienienia ilości gorącej wody.
- Gdy symbol ml miga na czerwono, przekręć pokrętłem w celu zmienienia ilości gorącej wody.
- Zatwierdź ustawioną wartość, naciskając pokrętło.

Zapisywanie ustawień

- Przekręć pokrętłem na ZAPISZ i naciśnij pokrętło lub dotknij ZAPISZ.

Uwaga: Zapisane ustawienie możesz teraz sprawdzić bezpośrednio w menu głównym napojów, krótko dotykając lub krótko naciskając pokrętłem na symbol gorącej wody.

Podstawianie filiżanki

- Podstaw filiżankę pośrodku pod dyszą (zdjęcie 6).

Uwaga: Zwróć uwagę na wielkość filiżanki/szklanki i ustawioną ilość całkowitą (symbol ml nad symbolem filiżanki).

Uwaga: Gorącą wodą można napełnić tylko jedną filiżankę/szklankę.

Rozpocznij napełnianie gorącą wodą

→ Przekręć pokrętłem na ROZPOCZNIJ i naciśnij pokrętło lub dotknij ROZPOCZNIJ.

i Uwaga: Jeśli włączyłeś przygotowanie napoju przez pomyłkę lub zbyt wcześnie, niektóre parametry możesz zmienić również podczas przygotowywania. Parametry, które można zmieniać, zamigają na czerwono.

→ Kiedy dany parametr miga na czerwono, możesz zmienić ustawioną wartość za pomocą pokrętła.
→ Jeśli chcesz przerwać przygotowywanie napoju, wciśnij jeszcze raz pokrętło lub dotknij komunikatu „ANULUJ”.

i Uwaga: Możesz programować przepisy również podczas przygotowywania napoju. Postępuj w tym celu tak jak opisano w punkcie 4.1. „PROGRAMOWANIE”.

3.5. Ustawianie „Mojej kawy” dla mnie i innych według własnego upodobania

Urządzenie umożliwia ustawienie kawy dla 9 różnych osób według upodobania.

Poprzez dotknięcie lub przekręcenie i wciśnięcie pokrętła w menu napojów na MOJA KAWA pojawia się lista 9 napojów MOJA KAWA z nazwami MOJA KAWA 1 do MOJA KAWA 9.

Wszystkie 9 napojów dla „MOJA KAWA” ma zaprogramowane fabrycznie standardowe ustawienia:

moc aromatu normalna, aromat intensywny, temperatura wysoka, ilość kawy 40 ml, ilość całkowita 40 ml

→ Aby przygotować napój MOJA KAWA, wybierz swój wybrany napój.

Możesz zmienić zarówno nazwę, jak i przepis każdego z 9 napojów MOJA KAWA.

→ Wybierz napój, który chcesz zmienić (np. MOJA KAWA1).

Otworzy się lista możliwych rodzajów napojów.

→ Wybierz napój (np. LATTE MACCHIATO).

Otworzy się widok przepisu wybranego napoju (np. LATTE MACCHIATO). W widoku przepisu możesz zmienić parametry dla danego napoju (odnośnie obsługi zob. 3.1).

Zmień przepis

→ Wybierz parametr, który chcesz zmienić.

→ Gdy parametr miga na czerwono, przekręć pokrętłem w celu zmienienia parametru.

→ Zatwierdź ustawioną wartość, naciskając pokrętło.

Zmień nazwę

Dla wszystkich przepisów „MOJA KAWA” możesz nadawać własne nazwy z ikonami.

→ Poprzez dotknięcie lub przekręcenie i wciśnięcie pokrętła na „ZMIEŃ NAZWĘ” otworzy się klawiatura.

→ Ustaw pokrętło na wybraną literę lub znak. Wciśnij pokrętło w celu zapisania wybranej litery lub znaku. Lub dotknij wybraną literę lub znak.

→ Powtarzaj ten krok do chwili, aż wprowadzisz pełną nazwę przepisu.

→ Zatwierdź wprowadzoną nazwę przy pomocy „OK”.

Ponownie pojawi się widok przepisu.

Usuń przepis

→ Przy pomocy komendy „USUŃ” usuniesz wybrany przepis i jego nazwę i wrócisz do ustawień fabrycznych (zob. u góry) dla tego napoju.

Zapisywanie ustawień

→ Przekręć pokrętłem na ZAPISZ i naciśnij pokrętło lub dotknij ZAPISZ.

Pojawi się lista 9 napojów MOJA KAWA z nazwami MOJA KAWA 1 do MOJA KAWA 9 lub z nową nazwą i symbolem napoju dla napoju, który właśnie zaprogramowałeś.

i Uwaga: zapisane ustawienia możesz teraz sprawdzić bezpośrednio w menu „Moja kawa”, krótko dotykając lub krótko naciskając pokrętłem na symbol danego napoju.

i Uwaga: w ten sposób możesz zmienić nazwę i przepis dla wszystkich 9 napojów „MOJA KAWA”.

3.6. Ustaw stopień zmielenia

! Uwaga: stopień zmielenia można ustawiać jedynie przy włączonym młynku.

W zależności od rodzaju palenia ziaren kawy możesz odpowiednio ustawić młynek w ekspresie. Zalecamy ustawienie młynka zawsze na środkowy stopień.

Aby zmienić stopień zmielenia, postępuj w następujący sposób:

→ Otwórz drzwiczki serwisowe po prawej stronie obudowy (zdjęcie 1/L i zdjęcie 8), pociągając lekko do góry otwarcie wewnątrz uchwytu (zdjęcie 1/K) i odsuwając ostrożnie drzwiczki serwisowe od obudowy urządzenia.

Regulator stopnia zmielenia znajduje się u góry po prawej stronie.

→ Ustaw filiżankę pod dyszą o regulowanej wysokości.

→ Przekręć pokrętło w menu głównym napojów na „ESPRESSO”. Wciśnij pokrętło.

→ Podczas mielenia zmień stopień zmielenia, przesuując regulator (zdjęcie 9).

Poprzez przesunięcie regulatora w lewo stopień zmielenia jest drobniejszy, w prawo - grubszy. Pamiętaj:

- jasne palenie wymaga drobniejszego ustawienia (regulator bardziej w lewą stronę),

- ciemne palenie wymaga grubszego ustawienia (regulator bardziej w prawą stronę).

👉 Wskazówka: wypróbuj najlepsze dla siebie ustawienie według własnego uznania.

→ Zamknij z powrotem drzwiczki serwisowe, umieszczając wypustki znajdujące się w dolnym końcu drzwiczek serwisowych w zagłębieniach (zdjęcie 8). Dociśnij drzwiczki serwisowe, aż usłyszysz charakterystyczne kliknięcie.

3.7. Przygotowanie kawy mielonej (np. kawy bezkofeinowej)

→ Otwórz klapkę zasobnika na kawę mieloną pod pokrywą u góry po prawej stronie urządzenia (zdjęcie 1/M i zdjęcie 10).

Wyświetlacz pokazuje „1. WSYP KAWĘ ZMIELONĄ 2. ZAMKNIJ POKRYWĘ”.

→ Wsyp **jedną** płaską miarkę kawy mielonej i ponownie zamknij pokrywę oraz klapkę. Wyświetlacz pokazuje „KAWA MIELONA GOTOWA”.

→ Podstaw filiżankę pośrodku pod dyszą z kawą (zdjęcie 6).

→ W menu głównym napojów wybierz napój.

→ Rozpocznij przygotowywanie.

i Uwaga: Jeśli włączyłeś przygotowanie napoju przez pomyłkę lub zbyt wcześnie, niektóre parametry możesz zmienić również podczas przygotowywania. Parametry, które można zmieniać, zamigają na czerwono.

→ Kiedy dany parametr miga na czerwono, możesz zmienić ustawioną wartość za pomocą pokrętła.

→ Jeśli chcesz przerwać przygotowywanie napoju, wciśnij jeszcze raz pokrętło lub dotknij komunikatu „ANULUJ”.

i Uwaga: jeżeli otworzyłeś zasobnik na kawę mieloną przez pomyłkę - albo gdy nie uruchomiłeś przygotowywania napoju po wsypaniu kawy mielonej - ok. minutę po ponownym zamknięciu klapki urządzenie będzie automatycznie płukane przez dyszę (zdjęcie 1/E), a następnie będzie znowu gotowe do pracy.

! Uwaga: zasobnik na kawę mieloną nie jest pojemnikiem zapasowym. Dlatego też nigdy nie wsypuj do zasobnika więcej niż jedną porcję; wsypuj wyłącznie świeżą, pakowaną próżniowo kawę ze zmielonych ziaren. Nie wsypuj kawy rozpuszczalnej!

4. Zmiana ustawień podstawowych

i Uwaga: dla każdego rodzaju kawy zaprogramowano fabryczne ustawienie. Dlatego od razu możesz przygotowywać kawę (zob. punkt 3.). Lub też możesz najpierw zmienić następujące ustawienia podstawowe według własnego uznania.

- Aby zmienić ustawienia podstawowe, dotknij symbolu ustawień w menu głównym (zdjęcie 1/C) lub wybierz symbol ustawień, przekręcając i wciskając pokrętkę.
- Kręcąc pokrętkę, w menu „USTAWIENIA” wybierz punkt menu, który chcesz zmienić.
- Wciskając pokrętkę, wybierz żądany punkt menu.
- Kręcąc pokrętkę w danym punkcie menu, zmień dane ustawienie.
- Wciskając pokrętkę, zatwierdź wybrane ustawienie.
- Dotykając lub wybierając przycisk strzałki i wciskając pokrętkę, zostaniesz przeniesiony poziom wyżej w menu.

i Uwaga: aby ponownie przejść z menu ustawień do menu głównego, dotknij symbolu napoju lub wybierz symbol napoju pokrętkę i następnie wciśnij pokrętkę.

4.1. Programowanie live przepisów napojów

i Uwaga: dla każdego rodzaju kawy zaprogramowano fabryczne ustawienie. Dlatego od razu możesz przygotowywać kawę (zob. punkt 3.).

i Uwaga: jeśli chcesz zmienić przepis napoju, możesz zrobić to, tak jak opisano to w tym punkcie lub indywidualnie w ekranie przepisów (zob. punkt 3).

Podczas przygotowywania możesz zmienić i zapisać standardowe ustawienie w następujący sposób.

- Przekręcając pokrętkę w menu głównym, wybierz symbol ustawień (zdjęcie 1/C), a następnie naciśnij pokrętkę lub dotknij symbolu ustawień.
- Przekręć pokrętkę na „PROGRAMOWANIE” Wciśnij pokrętkę.
- Przekręć pokrętkę na wybrany napój (np. „ESPRESSO”). Wciśnij pokrętkę.
- Podstaw filiżankę pośrodku pod dyszą (zdjęcie 6).
- Postępuj zgodnie z komunikatami na wyświetlaczu.

Dla napojów z kawą: Wyświetlacz pokazuje „WYBIER MOC KAWY”.

- Przekręć pokrętkę, aby ustawić wybraną moc aromatu (w lewo słabsza, w prawo mocniejsza).
- Wciśnij pokrętkę, aby zatwierdzić wybraną moc aromatu.

Dla napojów z kawą: Wyświetlacz pokazuje „WYBIER AROMAT”.

- Przekręć pokrętkę, by ustawić wybrany profil aromatu (wyjaśnienie profili aromatu zob. punkt 3.2. lub 3.3.).
- Wciśnij pokrętkę, aby zatwierdzić wybrany aromat.

Do wszystkich napojów: Wyświetlacz pokazuje „WYBIER TEMPERATURĘ”

- Przekręć pokrętkę, aby ustawić wybraną temperaturę.
- Naciśnij na pokrętkę, aby potwierdzić wybór temperatury.

Do cappuccino: Wyświetlacz pokazuje „WYBIER KOLEJNOŚĆ”

- Przekręć pokrętkę, aby ustawić kolejność, najpierw kawa czy mleko.
- Naciśnij na pokrętkę, aby potwierdzić wybór kolejności.

Wyświetlacz pokazuje „PROSZĘ CZEKAĆ”. Urządzenie mieli, nagrzewa się, a następnie rozpoczyna przygotowywanie napoju.

Dla napojów z mlekiem: Wyświetlacz pokazuje „ZATRZYMAĆ MLEKO?”

- Wciśnij pokrętkę, gdy gotowa będzie żądana ilość mleka.

Dla napojów z mlekiem spienionym: Wyświetlacz pokazuje „ZATRZYMAĆ SPIENIANIE?”

- Wciśnij pokrętkę, gdy gotowa będzie żądana ilość mleka spienionego.

Dla napojów z kawą: Wyświetlacz pokazuje „ZATRZYMAĆ KAWĘ?”

- Wciśnij pokrętkę, gdy gotowa będzie żądana ilość kawy.

Dla napojów z wodą: Wyświetlacz pokazuje „ZATRZYMAĆ WODĘ?”

- Wciśnij pokrętkę, gdy gotowa będzie żądana ilość wody.

Standardowe ustawienie dla wybranego napoju (np. espresso) zostało zmienione i zapisane. Wyświetlacz pokazuje przez chwilę komunikat „UTWÓRZ PRZEPIS” i nastąpi przekierowanie do podmenu „PROGRAMOWANIE”, tak by umożliwić programowanie przepisów innych napojów.

- Dotykając lub wybierając przycisk strzałki i wciskając pokrętkę, zostaniesz przeniesiony poziom wyżej w menu.

i Uwaga: aby ponownie przejść z menu ustawień do menu głównego napojów, dotknij symbolu napoju lub wybierz symbol napoju pokrętkę i następnie wciśnij pokrętkę.

4.2. Czasy

Ustawianie automatycznego czasu wyłączenia

Przy pomocy tej funkcji możesz ustawić, czy i po jakim czasie od ostatniego użycia urządzenie automatycznie się wyłączy. Ustawienie fabryczne to „10 MINUT”.

- Przekręcając pokrętkę w menu głównym, wybierz symbol ustawień (zdjęcie 1/C), a następnie naciśnij pokrętkę lub dotknij symbolu ustawień.
- Przekręć pokrętkę na „CZASY”. Wciśnij pokrętkę.
- Przekręć pokrętkę na „AUTOMATYCZNIE WYŁĄCZ”. Wciśnij pokrętkę.

Na wyświetlaczu pojawiają się możliwe czasy wyłączenia.

- Przekręć pokrętkę, aby ustawić wybrany czas wyłączenia.
- Wciśnij pokrętkę w celu zatwierdzenia swojego ustawienia.

Urządzenie wyłączy się teraz po wybranym czasie od ostatniego użycia.

Ustawianie automatycznego czasu włączenia

Urządzenie może się codziennie włączać automatycznie o wybranej porze. Urządzenie może być np. gotowe, kiedy zasiadasz do śniadania. Czas włączenia możesz ustawić w następujący sposób:

- Przekręcając pokrętkę w menu głównym, wybierz symbol ustawień, a następnie naciśnij pokrętkę lub dotknij symbolu ustawień.
- Przekręć pokrętkę na „CZASY”. Wciśnij pokrętkę.
- Przekręć pokrętkę na „AUTOMATYCZNIE WŁĄCZ”. Wciśnij pokrętkę.
- Przekręć pokrętkę na „WŁĄCZ”. Wciśnij pokrętkę.

Na wyświetlaczu pojawi się godzina.

- Przekręć pokrętkę na aktualną godzinę. Wciśnij pokrętkę.
- Przekręć pokrętkę na aktualną minutę. Wciśnij pokrętkę.

Godzina została ustawiona. Na wyświetlaczu pojawi się „USTAW AUTO WŁĄCZ.”.

- Przekręć pokrętkę na wybraną godzinę włączenia. Wciśnij pokrętkę.
- Przekręć pokrętkę na wybraną minutę włączenia. Wciśnij pokrętkę.

Godzina włączenia została ustawiona.

Automatyczny czas włączenia możesz ponownie wyłączyć w następujący sposób:

- Przekręcając pokrętkę w menu głównym, wybierz symbol ustawień, a następnie naciśnij pokrętkę lub dotknij symbolu ustawień.
- Przekręć pokrętkę na „CZASY”. Wciśnij pokrętkę.
- Przekręć pokrętkę na „AUTOMATYCZNIE WŁĄCZ”. Wciśnij pokrętkę.
- Przekręć pokrętkę na „WYŁĄCZ”. Wciśnij pokrętkę.

Automatyczny czas włączenia został wyłączony.

! **Uwaga:** W przypadku jeśli urządzenie zostało odłączone od sieci lub w razie awarii prądu, chcąc korzystać z automatycznego czasu włączania, godzinę należy ustawić na nowo.

i **Uwaga:** Pamiętaj o zmianie czasu na letni lub zimowy.

→ Dotykając lub wybierając przycisk strzałki i wciskając pokrętko, zostaniesz przeniesiony poziom wyżej w menu.

i **Uwaga:** aby ponownie przejść z menu ustawień do menu głównego napojów, dotknij symbolu napoju lub wybierz symbol napoju pokrętkiem i następnie wciśnij pokrętko.

4.3. Łatwe ustawienia

Podświetlenie zbiornika na wodę

Przy pomocy tej funkcji możesz ustawić, czy i - jeśli tak - na jaki kolor zostanie podświetlony zbiornik na wodę.

→ Przekręcając pokrętko w menu głównym, wybierz symbol ustawień (zdjęcie 1/C), a następnie naciśnij pokrętko lub dotknij symbolu ustawień.

→ Przekręć pokrętkiem na „ŁATWE USTAWIENIA”. Wciśnij pokrętko.

→ Przekręć pokrętkiem na „PODSWIETLENIE ZBIORNIKA NA WODĘ”. Wciśnij pokrętko.

→ Przekręć pokrętkiem na wybrane ustawienie „WYŁĄCZ” lub wybierz kolor. Wciśnij pokrętko.

Na wyświetlaczu pojawią się inne łatwe ustawienia.

Blokada wyświetlacza

Przy pomocy tej funkcji możesz ustawić, czy funkcja ekranu dotykowego wyświetlacza powinna być zablokowana. Jeśli ustawisz tę funkcję w pozycji „WŁĄCZ”, wyświetlacz zostanie zablokowany, jeżeli nie będzie użytkowany przez dłuższy czas. W ten sposób urządzenie oszczędza energię i jest chronione przed przypadkowym uruchomieniem.

i **Uwaga:** zablokowany wyświetlacz można odblokować, kręcąc pokrętkiem.

→ Przekręcając pokrętkiem w menu głównym, wybierz symbol ustawień, a następnie naciśnij pokrętko lub dotknij symbolu ustawień.

→ Przekręć pokrętkiem na „ŁATWE USTAWIENIA”. Wciśnij pokrętko.

→ Przekręć pokrętkiem na „BLOKADA WYŚWIETLACZA”. Wciśnij pokrętko.

→ Przekręć pokrętkiem na wybrane ustawienie „WŁĄCZ” lub „WYŁĄCZ”. Wciśnij pokrętko.

Na wyświetlaczu pojawią się inne łatwe ustawienia.

Wyłączanie płukania

Urządzenie fabrycznie zaprogramowano na **włączone** płukanie. Po każdym przełączeniu ze stanu spoczynku urządzenie na nowo się nagrzewa i wymaga płukania, tak by zawsze znajdowała się w nim świeża woda.

Komenda o konieczności płukania pojawi się na wyświetlaczu; można ją uruchomić manualnie, wciskając pokrętko.

W celu **wyłączenia** płukania fabryczne ustawienie należy ustawić na „WŁĄCZ”.

Opcjonalnie płukanie można wyłączyć po wyłączeniu urządzenia:

→ Przekręcając pokrętkiem w menu głównym, wybierz symbol ustawień, a następnie naciśnij pokrętko lub dotknij symbolu ustawień.

→ Przekręć pokrętkiem na „ŁATWE USTAWIENIA”. Wciśnij pokrętko.

→ Przekręć pokrętkiem na „WYŁĄCZ PŁUKANIE”. Wciśnij pokrętko.

→ Przekręć pokrętkiem na wybrane ustawienie „WŁĄCZ” lub „WYŁĄCZ”. Wciśnij pokrętko.

Na wyświetlaczu pojawią się inne łatwe ustawienia.

i **Uwaga:** Także przy włączonym płukaniu zostanie ono przeprowadzone tylko wtedy, jeśli wcześniej przygotowywany był przynajmniej jeden napój kawowy lub mleczny.

→ Dotykając lub wybierając przycisk strzałki i wciskając pokrętko, zostaniesz przeniesiony poziom wyżej w menu.

i **Uwaga:** aby ponownie przejść z menu ustawień do menu głównego napojów, dotknij symbolu napoju lub wybierz symbol napoju pokrętkiem i następnie wciśnij pokrętko.

4.4. Ustawianie pracy urządzenia z filtrem lub bez filtra

→ Przekręcając pokrętko w menu głównym, wybierz symbol ustawień, a następnie naciśnij pokrętko lub dotknij symbolu ustawień.

→ Kręcąc pokrętkiem, w menu „USTAWIENIA” wybierz punkt „FILTR”.

→ Przekręć pokrętkiem na wybrane ustawienie „FILTR? TAK!” lub „FILTR? NIE!”. Wciśnij pokrętko.

Praca urządzenia z filtrem: postępuj zgodnie ze wskazówkami w punkcie 2.2. krok 2 i komendami na wyświetlaczu.

Praca urządzenia bez filtra: postępuj zgodnie ze wskazówkami w punkcie 2.2. krok 3 i komendami na wyświetlaczu.

→ Dotykając lub wybierając przycisk strzałki i wciskając pokrętko, zostaniesz przeniesiony poziom wyżej w menu.

i **Uwaga:** aby ponownie przejść z menu ustawień do menu głównego napojów, dotknij symbolu napoju lub wybierz symbol napoju pokrętkiem i następnie wciśnij pokrętko.

4.5. Ustaw stopień twardości wody

→ Przekręcając pokrętko w menu głównym, wybierz symbol ustawień (zdjęcie 1/C), a następnie naciśnij pokrętko lub dotknij symbolu ustawień.

→ Kręcąc pokrętkiem, w menu „USTAWIENIA” wybierz punkt „TWARDOŚĆ WODY”. Wciśnij pokrętko.

Następnie postępuj zgodnie z tym, co napisano w punkcie 2.2. krok 3 i komendami na wyświetlaczu.

→ Dotykając lub wybierając przycisk strzałki i wciskając pokrętko, zostaniesz przeniesiony poziom wyżej w menu.

i **Uwaga:** aby ponownie przejść z menu ustawień do menu głównego napojów, dotknij symbolu napoju lub wybierz symbol napoju pokrętkiem i następnie wciśnij pokrętko.

4.6. Ustaw język

→ Przekręcając pokrętkiem w menu głównym, wybierz symbol ustawień (zdjęcie 1/C), a następnie naciśnij pokrętko lub dotknij symbolu ustawień.

→ Kręcąc pokrętkiem, w menu „USTAWIENIA” wybierz punkt „JĘZYK”. Wciśnij pokrętko.

→ Kręcąc pokrętkiem, zmień język.

→ Wciskając pokrętko, zatwierdź wybrany język.

→ Dotykając lub wybierając przycisk strzałki i wciskając pokrętko, zostaniesz przeniesiony poziom wyżej w menu.

i **Uwaga:** aby ponownie przejść z menu ustawień do menu głównego napojów, dotknij symbolu napoju lub wybierz symbol napoju pokrętkiem i następnie wciśnij pokrętko.

4.7. Sprawdź statystyki

W punkcie menu „STATYSTYKI” możesz sprawdzić, jak często przygotowywałeś dany napój i wybierałeś konkretne funkcje od uruchomienia urządzenia.

→ Przekręcając pokrętkiem w menu głównym, wybierz symbol ustawień (zdjęcie 1/C), a następnie naciśnij pokrętko lub dotknij symbolu ustawień.

→ Przekręć pokrętkiem na „STATYSTYKI”. Wciśnij pokrętko.

→ Przekręć pokrętkiem, by sprawdzić różne statystyki.

- Aby zakończyć, wciśnij pokrętkę.
- Dotykając lub wybierając przycisk strzałki i wciskając pokrętkę, zostaniesz przeniesiony poziom wyżej w menu.

i **Uwaga: aby ponownie przejść z menu ustawień do menu głównego napojów, dotknij symbolu napoju lub wybierz symbol napoju pokrętkiem i następnie wciśnij pokrętkę.**

4.8. Ustawienia fabryczne

W punkcie menu „USTAWIENIA FABRYCZNE” możesz przywrócić fabryczne przepisy lub ustawienia.

- Przekręcając pokrętkiem w menu głównym, wybierz symbol ustawień (zdjęcie 1/C), a następnie naciśnij pokrętkę lub dotknij symbolu ustawień.
- Przekręć pokrętkę na „USTAWIENIA FABRYCZNE”. Wciśnij pokrętkę.
- Przekręć pokrętkę na „RESET PRZEPISÓW” lub „RESET USTAWIENIÓW”.
- Wciśnij pokrętkę w celu zatwierdzenia swojego ustawienia.
- Dotykając lub wybierając przycisk strzałki i wciskając pokrętkę, zostaniesz przeniesiony poziom wyżej w menu.

i **Uwaga: aby ponownie przejść z menu ustawień do menu głównego napojów, dotknij symbolu napoju lub wybierz symbol napoju pokrętkiem i następnie wciśnij pokrętkę.**

4.9. Bluetooth

Dla ekspresu ciśnieniowego NIVONA otrzymasz aplikację w Apple App-Store lub Google Play-Store, za pomocą której będziesz mógł sterować i obsługiwać najważniejsze funkcje Twojego ekspresu. W punkcie menu „BLUETOOTH” możesz włączyć lub wyłączyć połączenie urządzenia z Twoim smartfonem.

- Przekręcając pokrętkiem w menu głównym, wybierz symbol ustawień (zdjęcie 1/C), a następnie naciśnij pokrętkę lub dotknij symbolu ustawień.
- Przekręć pokrętkę na „BLUETOOTH”. Wciśnij pokrętkę.
- Przekręć pokrętkę na „POŁĄCZ”, aby połączyć urządzenie ze swoim smartfonem. Postępuj zgodnie z komunikatami na swoim smartfonie.
- Przekręć pokrętkę na „WYŁĄCZ”, aby przerwać lub zablokować połączenie między urządzeniem a smartfonem.
- Wciśnij pokrętkę w celu zatwierdzenia swojego ustawienia.
- Dotykając lub wybierając przycisk strzałki i wciskając pokrętkę, zostaniesz przeniesiony poziom wyżej w menu.

i **Uwaga: aby ponownie przejść z menu ustawień do menu głównego napojów, dotknij symbolu napoju lub wybierz symbol napoju pokrętkiem i następnie wciśnij pokrętkę.**

Wybierz AROMAT dla kaw NIVONA przez aplikację

We współpracy z doświadczonym palaczem kawy NIVONA przygotowała dla Ciebie 3 wykwintne rodzaje palenia kawy:

Café BERGAMO
Cafè MILANO
Café TORINO

Kawy NIVONA dostaniesz u swojego dystrybutora (odwiedź stronę www.nivona.com).

Dzięki aplikacji NIVONA możesz przestać na swoje urządzenie NIVONA ustawienia aromatów polecanych przez NIVONA.

Również: odbierz kawę u dystrybutora, ściągnij aplikację na smartfon i prześlij ustawienia aromatów.

Życzymy wielu miłych chwil przy aromatycznej kawie.

5. Czyszczenie i konserwacja

O konieczności przeprowadzenia niektórych czynności dotyczących czyszczenia i konserwacji Twoje urządzenie NIVONA poinformuje Cię w pierwszym wierszu na wyświetlaczu (np. „PRZEPŁUCZ SPIENIACZ”).

- W przypadku takiej komendy dotyczącej czyszczenia lub konserwacji przekręć pokrętkiem na „ROZPOCZNIJ”, a następnie wciśnij pokrętkę. Lub dotknij komunikatu „ROZPOCZNIJ”.

Urządzenie rozpocznie właściwy proces czyszczenia lub konserwacji i wyświetli na wyświetlaczu kolejne komendy.

- Postępuj zgodnie z komunikatami na wyświetlaczu. W razie wątpliwości więcej informacji znajdziesz w punktach 5.1. do 5.9.

5.1. Płukanie spieniacza

⚠ Uwaga: nie można przerywać uruchomionego programu!

Spieniacz należy przepłukać po przygotowaniu napojów z mlekiem, najpóźniej jednak, gdy na wyświetlaczu pojawi się komunikat o konieczności przepłukania spieniacza. W tym celu należy postępować w następujący sposób:

- Przekręcając pokrętkiem w menu głównym, wybierz symbol konserwacji (zdjęcie 1/D), a następnie wciśnij pokrętkę lub dotknij symbolu konserwacji.
- Przekręć pokrętkę na komunikat „PRZEPŁUCZ SPIENIACZ”, a następnie wciśnij pokrętkę lub dotknij komunikatu „PRZEPŁUCZ SPIENIACZ”.
- Podłącz jeden koniec dołączonego do zestawu węża do dozownika (zdjęcie 11).
- Drugi koniec węża umieść w tacce na skropliny z tyłu po prawej stronie (zdjęcie 11).
- Podstaw pod dozownik naczynie odpowiedniej wielkości (minimum 0,5 l).
- Wciśnij pokrętkę lub dotknij komunikatu „DALEJ”.

Na wyświetlaczu pojawi się „PŁUKANIE SPIENIACZA, NIE ZDEJMUIJ WĘŻA”. Urządzenie uruchamia proces płukania. Jak tylko cykl płukania zostanie zakończony, urządzenie nagrzewa się i jest znowu gotowe do pracy. Na wyświetlaczu pojawi się menu główne napojów.

5.2. System płucze się

Od czasu do czasu należy przepłukać system. W tym celu należy postępować w następujący sposób:

- Przekręcając pokrętkiem w menu głównym, wybierz symbol konserwacji (zdjęcie 1/D), a następnie wciśnij pokrętkę lub dotknij symbolu konserwacji.
- Przekręć pokrętkę na komunikat „SYSTEM PŁUCZE SIĘ”, a następnie wciśnij pokrętkę lub dotknij komunikatu „SYSTEM PŁUCZE SIĘ”.

Wyświetlacz pokazuje „PŁUKANIE SYSTEMU”.

Jak tylko cykl płukania zostanie zakończony, urządzenie nagrzewa się i jest znowu gotowe do pracy. Na wyświetlaczu pojawi się menu główne napojów.

5.3. Czyszczenie spieniacza

⚠ Uwaga: nie można przerywać uruchomionego programu!

i **Uwaga: Kiedy zaistnieje konieczność wyczyszczenia spieniacza, w pierwszym wierszu na wyświetlaczu pojawi się komunikat „PRZECZYŚĆ SPIENIACZ”.**

W tym celu należy postępować w następujący sposób:

- Do naczynia wlej odrobinę środka do czyszczenia (dostępny jako wyposażenie specjalne, zob. 8.) i wody, razem minimum 0,3 l. Odnośnie proporcji przestrzegaj wskazówek producenta środka do czyszczenia.
- Przekręcając pokrętkiem w menu głównym, wybierz symbol konserwacji (zdjęcie 1/D), a następnie wciśnij pokrętkę lub dotknij symbolu konserwacji.

- Przekręć pokrętło na komunikat „PRZECZYŚĆ SPIENIACZ”, a następnie wciśnij pokrętło lub dotknij komunikatu „PRZECZYŚĆ SPIENIACZ”.
- Postępuj zgodnie z komunikatami na wyświetlaczu i wciśnij pokrętło lub dotknij komunikatu „DALEJ”.
- Postępuj zgodnie z komunikatami na wyświetlaczu aż do zakończenia programu.

Urządzenie następnie nagrzewa się i jest znowu gotowe do pracy. Na wyświetlaczu pojawi się menu główne napojów.

5.4. Czyszczenie systemu

i Uwaga: kiedy zaistnieje konieczność wyczyszczenia urządzenia, w pierwszym wierszu na wyświetlaczu pojawi się komunikat „PRZECZYŚĆ SYSTEM”. W dalszym ciągu możesz przygotowywać napoje. Zalecamy jednak przeprowadzenie programu czyszczenia możliwie jak najwcześniej, tak aby zachować prawo do gwarancji.

! Uwaga: nie można przerywać uruchomionego programu! Tabletkę czyszczącą umieść w okrągłym otworze zaparzacza dopiero wówczas, gdy urządzenie wyda taką komendę.

- Podstaw pod dozownik naczynie odpowiedniej wielkości (minimum 0,5 l) (zdjęcie 1/E).
- Przekręcając pokrętłem w menu głównym, wybierz symbol konserwacji (zdjęcie 1/D), a następnie wciśnij pokrętło lub dotknij symbolu konserwacji.
- Przekręć pokrętłem na komunikat „PRZECZYŚĆ SYSTEM”, a następnie wciśnij pokrętło lub dotknij komunikatu „PRZECZYŚĆ SYSTEM”.
- Postępuj zgodnie z komunikatami na wyświetlaczu i wciśnij pokrętło lub dotknij komunikatu „DALEJ”.

i Uwaga: W celu wyjęcia i wyczyszczenia zaparzacza zobacz też kolejny punkt 5.5.

- Postępuj zgodnie z komunikatami na wyświetlaczu aż do zakończenia programu.

Urządzenie następnie nagrzewa się i jest znowu gotowe do pracy. Na wyświetlaczu pojawi się menu główne napojów.

5.5. Wyjęcie i czyszczenie zaparzacza

! Uwaga: zaparzaczyk wyjmować wyłącznie wtedy, gdy urządzenie jest wyłączone.

! Uwaga: czyścić zaparzaczyk np. po każdym programie czyszczącym, jednak przynajmniej raz w miesiącu. W przeciwnym razie gwarancja może wygasnąć.

W razie konieczności zaparzaczyk można wyjąć i wyczyścić pod bieżącą wodą. Nie stosuj do tego celu detergentów, tylko czystą, zimną wodę!

- Otwórz drzwiczki serwisowe po prawej stronie obudowy (zdjęcie 1/L i zdjęcie 8), pociągając lekko do góry otwarcie wewnątrz uchwytu (zdjęcie 1/K) i odsuwając ostrożnie drzwiczki serwisowe od obudowy urządzenia.
- Odblokuj zaparzaczyk, wciskając czerwony przełącznik do góry i przekręcając uchwyt w lewo aż do oporu, gdy usłyszysz charakterystyczne kliknięcie (zdjęcie 12).
- Ostrożnie wyjmij zaparzaczyk za uchwyt.
- Wyczyść zaparzaczyk pod bieżącą wodą i pozostaw do wyschnięcia.
- Włóż zaparzaczyk ostrożnie z powrotem i zablokuj, przytrzymując wciśnięty czerwony przełącznik i przekręcając uchwyt w prawo aż do oporu, gdy usłyszysz charakterystyczne kliknięcie.
- Zamknij z powrotem drzwiczki serwisowe, umieszczając wypustki znajdujące się w dolnym końcu drzwiczek serwisowych w zagłębieniach (zdjęcie 8). Dociśnij drzwiczki serwisowe, aż usłyszysz charakterystyczne kliknięcie.

5.6. Odkamienianie systemu

i Uwaga: Kiedy zaistnieje konieczność odkamienienia urządzenia, na wyświetlaczu pojawi się komunikat „PROSZĘ ODKAMIENIĆ”. Program odkamieniający możesz jednak zawsze włączyć także manualnie.

! Uwaga: Podczas odkamieniania przestrzegaj dokładnej kolejności komunikatów pojawiających się na wyświetlaczu! Nawet jeśli urządzenie informuje o konieczności odkamienienia, możesz nadal przygotowywać napoje. Zalecamy jednak przeprowadzenie programu czyszczenia możliwie jak najwcześniej. W przeciwnym razie gwarancja może wygasnąć.

! Uwaga: nie można przerywać uruchomionego programu odkamieniającego! Do odkamieniania nigdy nie stosuj octu lub środka na bazie octu, a jedynie dostępne w sprzedaży preparaty w płynie przeznaczone specjalnie do ekspresów do kawy.

- Przekręcając pokrętłem w menu głównym, wybierz symbol konserwacji (zdjęcie 1/D), a następnie wciśnij pokrętło lub dotknij symbolu konserwacji.
- Przekręć pokrętło na komunikat „ODKAMIENIANIE SYSTEMU”, a następnie wciśnij pokrętło lub dotknij komunikatu „ODKAMIENIANIE SYSTEMU”.

! Uwaga: przed rozpoczęciem programu odkamieniania należy wyjąć filtr ze zbiornika na wodę.

! Uwaga: najpierw wlej odpowiednią ilość wody 0,5 l do miejsca oznaczenia, a następnie dolej środek odkamieniający. Nigdy na odwrót! Przestrzegaj wskazówek producenta środka odkamieniającego.

- Podstaw pod dozownik naczynie odpowiedniej wielkości (minimum 0,5 l) (zdjęcie 1/E).
- Postępuj zgodnie z komunikatami na wyświetlaczu i wciśnij pokrętło lub dotknij komunikatu „DALEJ”.
- Postępuj zgodnie z komunikatami na wyświetlaczu aż do zakończenia programu.

Urządzenie następnie nagrzewa się i jest znowu gotowe do pracy. Na wyświetlaczu pojawi się menu główne napojów.

! Uwaga: Pozostałości preparatu odkamieniającego na obudowie koniecznie natychmiast usuń przy pomocy wilgotnej ściereczki.

5.7. Należy regularnie czyścić ręcznie

i Uwaga: przestrzegaj niniejszych wskazówek dotyczących czyszczenia. Ponieważ właśnie w kontakcie z artykułami spożywczymi wymagana jest najwyższa czystość.

! Uwaga: Nigdy nie należy zanurzać urządzenia w wodzie! Do czyszczenia nigdy nie stosuj środków do szorowania.

- Obudowę czyść wewnątrz i na zewnątrz tylko miękką, wilgotną szmatką bez detergentów.
- Opróżnij skapnik (zdjęcie 1/N) oraz zasobnik na fusy (zdjęcie 1/O) najpóźniej wtedy, gdy na wyświetlaczu pojawi się taki komunikat (tylko przy włączonym urządzeniu, ponieważ urządzenie jedynie wtedy zarejestruje, że pojemniki zostały opróżnione).
- Po wyjęciu skapnika i zasobnika na fusy wyczyść obudowę od wewnątrz miękką, wilgotną szmatką bez detergentu.

i Uwaga: do czyszczenia skapnika (zdjęcie 1/N) od czasu do czasu stosuj nieco wody z mydłem.

Zasobnik na wodę należy płukać codziennie czystą wodą i ponownie napełniać świeżą, zimną wodą.

! Uwaga: Zaschnięte mleko trudno usunąć. Dlatego po wystygnięciu urządzenia należy wszystko dokładnie wyczyścić! Zawsze zwracaj uwagę na komunikat na wyświetlaczu „PRZEPŁUCZ SPIENIACZ”.

- Dlatego regularnie czyść spieniacz, wąż oraz dozownik.

i Uwaga: od czasu do czasu (w idealnym wypadku przed każdą dłuższą przerwą w przygotowywaniu kawy, jednak w każdym razie regularnie!) należy rozkładać spieniacz na części pierwsze i płukać pod czystą wodą.

- Usuń pokrywę (zdjęcie 1/P) na dole dozownika o regulowanej wysokości.
- Wsuń spieniacz dołem (a) i rozłóż go na części (zdjęcie 1/R).
- Wyczyść dokładnie poszczególne części (zdjęcie 1/R) i ponownie złóż spieniacz.
- Złożony spieniacz ponownie wsuń u góry (b) w dozownik o regulowanej wysokości.
- Ponownie umieść pokrywę na dozowniku (zdjęcie 1/P).

i Uwaga: urządzenie wyposażone jest w kółka (zdjęcie 1/Q). Umożliwiają one poruszanie urządzenia po płaskiej powierzchni. Co umożliwi wyczyszczenie również powierzchni pod urządzeniem.

5.8. Zmiana filtra

Filtr jest zużyty po pobraniu ok. 50 l wody. Na wyświetlaczu pojawi się „WYMIENI FILTR”.

i Uwaga: W dalszym ciągu możesz przygotowywać napoje. zalecamy jednak zawsze natychmiastową wymianę filtra.

- Przekręcając pokrętkę w menu głównym, wybierz symbol ustawień (zdjęcie 1/C), a następnie naciśnij pokrętkę lub dotknij symbolu ustawień.
- Przekręć pokrętkę na komunikat „FILTR”, a następnie wciśnij pokrętkę lub dotknij komunikatu „FILTR”.
- Przekręć pokrętkę na „WŁOŻYĆ FILTR? TAK”, aby urządzenie rozpoznało, iż filtr został włożony.
- Opróżnij zbiornik na wodę (zdjęcie 1/F) i ostrożnie wykręć filtr przy pomocy końca miarki z przeznaczonym do tego celu uchwytem w zbiorniku wody (zdjęcie 13).
- Wyrzuć stary filtr do śmieci.
- Wciśnij pokrętkę.
- Ostrożnie przykręć filtr przy pomocy końca miarki do przeznaczonego do tego celu uchwytem w zbiorniku wody (zdjęcie 13).

! Uwaga: nie należy przekręcać ani nie łamać filtra.

- Napełnij zbiornik wody świeżą wodą i umieść go ponownie w urządzeniu.
- Pod dyszą umieść odpowiednio duże naczynie (minimum 0,5 l) (zdjęcie 1/E) i wciśnij pokrętkę.

Następuje płukanie systemu. Na wyświetlaczu pojawi się „FILTR PŁUCZE SIĘ”.

- Odczekaj, aż z dyszy nie będzie wydobywać się woda.

System nagrzewa się. Urządzenie jest gotowe do pracy. Na wyświetlaczu pojawi się menu główne napojów.

! Uwaga: Przy niewielkim zużyciu wody filtr należy wymieniać najpóźniej po dwóch miesiącach. Wówczas na wyświetlaczu nie pojawia się żaden komunikat. Przy pomocy tarczy na głowicy filtra (wskaźnik miesięczny) możesz ustawić datę jego wymiany.

5.9. Status konserwacji

Urządzenie poinformuje Cię, czy w najbliższym czasie wymagane jest jego czyszczenie lub odkamienianie.

- Przekręcając pokrętkę w menu głównym, wybierz symbol ustawień (zdjęcie 1/C), a następnie naciśnij pokrętkę lub dotknij symbolu ustawień.
- Przekręć pokrętkę na komunikat „STATUS KONSERWACJI”, a następnie wciśnij pokrętkę lub dotknij komunikatu „STATUS KONSERWACJI”.

Wyświetlacz pokazuje:

„PRZECZYŚĆ SYSTEM”
 „CZYŚĆ SPIENIACZ”
 „ODKAMIENIANIE”
 „WYMIANA FILTRA”

Na danym pasku postępu sprawdzisz, czy w najbliższym czasie wymagane jest czyszczenie lub odkamienianie. Im bardziej na prawo umieszczony jest pasek postępu, tym szybciej należy wykonać wymagane czyszczenie lub odkamienianie.

- Wciśnij pokrętkę, aby opuścić „STATUS KONSERWACJI”.

! Uwaga: przeprowadzaj regularnie czyszczenie i odkamienianie, najpóźniej jednak w chwili pojawienia się komunikatu na wyświetlaczu! W przeciwnym razie gwarancja może wygasnąć.

6. Komunikaty systemowe

Komunikat	Znaczenie	Pomoc
Napełnianie systemu	Napełnienie systemu ew. wadliwy filtr	→ Wciśnij pokrętkę → Wyjmij lub wymień filtr
Dolej wody	Zbiornik na wodę jest pusty Brak zbiornika na wodę lub jest on nieprawidłowo włożony	→ Napełnij zbiornik wodą → Włóż prawidłowo zbiornik z wodą
Dosyp ziarna kawy	Nie ma ziaren kawy Ziarna kawy skleły się w zasobniku	→ Dosyp ziarna kawy → Przemieszaj łyżką ziarna w zasobniku → Wyczyść zasobnik na ziarna ściereczką
Uwaga: Komunikat „DOSYP ZIARNA KAWY” zniknie dopiero po ponownym przygotowaniu kawy!		
Opróżnij tacki	Skapnik i/lub zasobnik na fusy są pełne	→ Opróżnij skapnik i/lub zasobnik na fusy
Brak tacek	Nie ma skapnika i zasobnika na fusy lub są one nieprawidłowo włożone.	→ Włóż skapnik i zasobnik na fusy
Wymagane czyszczenie	Konieczne jest czyszczenie systemu	→ Przeczyść system (punkt 5.4.)
Wymagane odkamienianie	Konieczne jest odkamienianie systemu	→ Przeprowadź odkamienianie systemu (punkt 5.6.)
Zmiana filtra	Filter zużyty	→ Zmień filtr (punkt 5.8.)
Wyjęty zaparzacz	Zaparzacz jest nieprawidłowo włożony	→ Poprawnie włóż i zablokuj zaparzacz (punkt 5.5.)

7. Samodzielne rozwiązywanie problemów

Usterka	Znaczenie	Pomoc
Nie jest możliwe pobieranie gorącej wody lub pary	Zapchany spieniacz	→ Dokładnie przeczyszczyć spieniacz, rozłóż go na części (zdjęcie 1/R)
Zbyt mało spienionego mleka lub zbyt płynna pianka	System może być zakamieniony	→ Przeprowadź dokładne odkamienianie (punkt 5.6.)
	Nieodpowiednie mleko Zapchany spieniacz	→ Użyj zimnego mleka → Dokładnie przeczyszczyć spieniacz, rozłóż go na części (zdjęcie 1/R)
Kawa leci kropelka po kropelce	System może być zakamieniony	→ Przeprowadź dokładne odkamienianie (punkt 5.6.)
	Stopień zmielenia jest zbyt drobny	→ Ustaw grubszy stopień zmielenia kawy (punkt 3.6.)
	Kawa zmielona jest zbyt drobno	→ Użyj grubiej zmielonej kawy
Kawa nie ma „pianki”	System może być zakamieniony	→ Przeprowadź dokładne odkamienianie (punkt 5.6.)
	Nieodpowiedni rodzaj kawy	→ Zmień rodzaj kawy
	Ziarna nie są świeżo palone	→ Użyj świeżych ziaren
Głośna praca młynka	Stopień zmielenia nie został dobrany do ziaren	→ Zoptymalizuj stopień zmielenia (punkt 3.6.)
	Ciała obce w młynku, np. kamyki	→ Skontaktuj się z infolinią serwisową, w dalszym ciągu możesz przygotowywać kawę mieloną
Na wyświetlaczu pojawi się Błąd 8 Tel. serwis	Zaparzacz zaciął się	→ Wyjmij i wyczyść zaparzacze (punkt 5.5.)

Jeśli nie potrafisz usunąć błędu lub komunikatu o błędzie samodzielnie, zwróć się do swojego sprzedawcy lub przejdź do działu Serwis na stronie www.nivona.com.

Kiedy system rozpozna błąd, na wyświetlaczu pojawi się komunikat o błędzie.

⚠ Uwaga: zanotuj komunikat o błędzie. Wyłącz urządzenie i wyjmij wtyczkę sieciową. Zwróć się do sprzedawcy i podaj model, numer seryjny (patrz tabliczka znamionowa ilustracja 1/S) oraz numer błędu.

8. Części zamienne / wyposażenie

Części zamienne i wyposażenie otrzymasz w dobrze zaopatrzonych sklepach oraz w naszym serwisie centralnym.

Café BERGAMO

Café MILANO

Café TORINO

Wkład do filtra Claris NIRF 700

Tabletki czyszczące NIRT 701

Środek do odkamieniania NIRK 703

Specjalistyczny preparat do usuwania resztek mleka NICC 705

Lodówka na mleko NICO 100

Lodówka na mleko Thermo NICT 500

Pojemnik na mleko Design NIMC 1000

Wąż do mleka NIMA 330

Więcej informacji na temat części zamiennych i wyposażenia znajdziesz na stronie www.nivona.com

9. Serwis, gwarancja, ochrona środowiska

Serwis

Produkty NIVONA podlegają najwyższym standardom jakościowym. Jeśli podczas użytkowania urządzenia będziesz miał jakieś pytania, napisz do nas. Tylko z Twoją pomocą jesteśmy w stanie rozwiązać i ulepszać nasze produkty, tak by spełniały one Twoje oczekiwania.

Odparowywanie urządzenia

W przypadku gdy musisz odesłać urządzenie ze względu na usterkę, w pierwszej kolejności odparuj je zgodnie z poniższymi zaleceniami, tak by w systemie nie pozostały resztki wody:

- Włącz urządzenie przy pomocy przycisku głównego (zdjęcie 1/H).
- Następnie postępuj zgodnie z komunikatami na wyświetlaczu.
- Podstaw centralnie pod dozownik naczynie odpowiedniej wielkości (minimum 0,5 l) (zdjęcie 1/E).
- Przekręcając pokrętkę w menu głównym, wybierz symbol konserwacji (zdjęcie 1/D), a następnie wciśnij pokrętkę lub dotknij symbolu konserwacji.
- Przekręć pokrętkę na komunikat „ODPAROWYWANIE”, a następnie wciśnij pokrętkę lub dotknij komunikatu „ODPAROWYWANIE”.
- Postępuj zgodnie z komunikatami na wyświetlaczu i wciśnij pokrętkę lub dotknij komunikatu „DALEJ”.
- Postępuj zgodnie z komunikatami na wyświetlaczu aż do zakończenia odparowywania.

Urządzenie teraz odparowywuje, po czym automatycznie się wyłączy.

- Usuń skapnik i zasobnik na fusy (zdjęcie 1/N i 1/O), a następnie opróżnij je.
- Umieść z powrotem pusty zasobnik na wodę, skapnik oraz zasobnik na fusy.

Twoje urządzenie jest teraz gotowe do wysyłki.

ⓘ Uwaga: starannie zapakuj urządzenie do wysyłki, najlepiej w oryginalne opakowanie. Nie odpowiadamy za szkody powstałe podczas transportu.

Warunki gwarancji i serwisu

W załączonej karcie instrukcji znajdziesz szczegółowe warunki gwarancji i serwisu.

Wkłady do filtra wyrzucaj wraz z domowymi odpadkami.

Usuwanie urządzenia i opakowania

Zachowaj opakowanie od swojego urządzenia. Posłuży ono jako ochrona podczas transportu w przypadku serwisu.

Urządzenia elektryczne i elektroniczne zawierają wiele wartościowych materiałów lub materiałów trudno przyswajalnych przez środowisko i dlatego też nie należy postępować z nimi jak z normalnymi odpadkami domowymi. W kontenerze z odpadami nienadającymi się do powtórnego przetworzenia lub przy złej obróbce mogą zagrażać zdrowiu ludzkiemu i środowisku. Nie wyrzucaj więc ew. uszkodzonego urządzenia do kontenera z odpadami nienadającymi się do powtórnego przetworzenia, oddaj je zamiast tego do „punktu zbiórki i przetwarzania starego sprzętu elektrycznego i elektronicznego” w Twojej gminie.

Więcej informacji na ten temat uzyskasz w Urzędzie Miasta, firmie zajmującej się usuwaniem odpadów lub u dystrybutora, u którego zakupiłeś urządzenie.

10. Dane techniczne

Napięcie 220 - 240V AC, 50-60 Hz

Moc 1455 W

Znak zgodności: CE

Ciśnienie pompy statyczne maks.: 15 bar

Pojemność zbiornika na wodę: ok. 2,2 litry

Pojemność zasobnika na ziarna kawy: ok. 250 g

Pojemność zasobnika na fusy maks.: 11 porcji

Długość kabla ok.: 1,1 m

Masa ok.: 11,44 kg

Wymiary (szer. x wys. x gł.): 27,6 x 37,5 x 49,5 cm

NIVONA Apparate GmbH

Südwestpark 49

D-90449 Nürnberg

www.nivona.com

© 2018 by NIVONA